

TJIKO

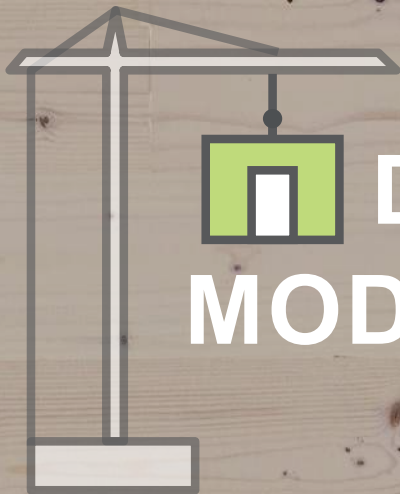

DAS
MODULBAD





Modell: I3 walk-in
Designlinie: Osaka
Fliesen: Champagne



INHALT

Tjiko - Das Modulbad	2
Vorteile	6
Qualität	8
Prozess	12
Modelle	14
Designlinien	20
Updates & Add-ons	32
Wand- & Bodenbelag	34
Notizen	35
Steigleitung	36
Modulschnitt	38
Einbau	40
Partner und Marken	42
Projekte	43
Über Tjiko	44

50 MITARBEITENDE

arbeiten motiviert an den besten Modulbädern.



DAS MODULBAD



MADE IN GERMANY

Von der Badplanung über die Entwicklung bis zur Produktion liefert Tjiko industriell **vorgefertigte Badmodule in Holzbauweise**.

Vollständig ausgestattet mit großformatigen Fliesen, Beleuchtung sowie Dusche und/oder Badewanne, Waschtisch und WC werden die Bäder auf die Baustelle geliefert. Die hochwertigen Designlinien garantieren ein **stimmiges Gesamtbild** und erleichtern die Bemusterung.

Die Module werden eingehoben und innerhalb von Minuten angeschlossen.

Der innovative und zuverlässige Prozess sorgt neben Planungs- und Kostensicherheit für maximale Effizienz und Qualität.

Ein Premiumbad mit erstklassiger Qualität zum besten Preis-Leistungs-Verhältnis.

FLEXIBEL, HOCHWERTIG & EFFIZIENT

Es gibt **14 Grundmodelle**, die auf kleinstmöglichem Raum geplant wurden und dabei alle Anforderungen erfüllen. Das kommt dem immer knapper werdenden Wohnraum zugute. Aber es geht auch größer. **Konfigurieren** Sie ihr Bad in Ihrer Wunschgröße.

Nicht nur die Größe und das Modell sind anpassbar. Es gibt zudem zahlreiche Optionen und 6 Designlinien. **Große Flexibilität bei geringem Planungsaufwand.**

Der bewährte Aufbau bleibt bei jeder Anpassung bestehen. Es wird somit keine Überraschungen hinsichtlich der Qualifikation der Handwerker und der Qualität der Materialien geben. Wir haben klare und optimierte Prozesse und eine standardisierte Bauweise mit ausgewählten Materialien, um **höchste Qualität zu gewährleisten**. Dank der guten Arbeitsbedingungen und der Zentralisierung der Gewerke wirken wir dem **Fachkräftemangel entgegen**.

Modulbäder **verkürzen außerdem Ihre Bauzeit**, da die Fertigung parallel zum Rohbau erfolgen kann. Die Projektleiter sparen sich viel Zeit und Ärger in der Planung und Koordination der verschiedenen Gewerke für das Badezimmer.

Das Modulbad wird eingehoben und muss nur noch angeschlossen und beplankt werden. Dadurch verlagert sich der Aufwand im Wohnungsbau nach vorne, was einen **früheren Einzug** ermöglicht.





500 BADMODULE
werden pro Jahr gefertigt.

DIE VORTEILE EINES TJIKO BADS



HÖCHSTE QUALITÄT

- Bewährt:** Der definierte Aufbau, die eingespielten Prozesse, viel Erfahrung und stetiges Qualitätsmanagement führen zu höchster Produktqualität - vor und hinter den Fliesen.
- Selektiert:** Hochwertige und umweltschonende Materialien werden in Deutschland sorgfältig verarbeitet.
- Leise:** Die schallentkoppelte Umsetzung des Bodens, der Wände und der Abwasserrohre sorgt rundherum für Ruhe.

STIMMIGES DESIGN

- Stimmig:** Die vielseitigen Designlinien wurden von Architekten zusammengestellt und garantieren ein stimmiges Gesamtbild.
- Besonders:** Die großformatigen Fliesen (1,2 m x 2,6 m) sowie die flächenbündige Ausführung der Oberflächen schaffen einen unvergleichlichen Eindruck und machen das Bad pflegeleicht.
- Flexibel:** Auf Wunsch können diverse Konfigurationen als auch passende Badezimmermöbel zur Designlinie ergänzt werden.

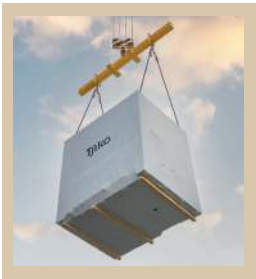

SCHLANKE BAUPROZESSE

- Aufwand:** Der reduzierte Aufwand zeigt sich bereits beim Projektstart und zieht sich bis zur Installation durch. Effizientere Planung, weniger Gewerke, geringerer Koordinationsaufwand und schnellere Bauabnahme.
- Zeitsparend:** Das fertige Bad kann bauseits in nur wenigen Minuten angeschlossen werden.
- Termintreu:** Die Auslieferung findet zum definierten Zeitpunkt statt. Garantiert.
- Bewährt:** Tjiko ist eine erprobte Systemlösung mit nur einem Ansprechpartner. Alles aus einer Hand.

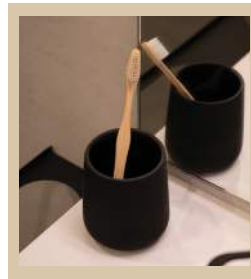

ÜBERZEUGENDE PREISE

- Attraktiv:** Die effizienten Prozesse ermöglichen es uns, ein Premiumbad zu einem spitzen Preis anbieten zu können. Bestes Preis-Leistungs-Verhältnis und minimaler Aufwand auf der Baustelle, wodurch zusätzliche Kosten und Ärger gespart werden.
- Sicher:** Sobald die Konfiguration ausgewählt wurde, steht auch der Preis fest. Un erwartete Preissteigerungen gibt es mit Tjiko nicht.

DAS TJIKO QUALITÄTS-SIEGEL

Bei der Besichtigung einer Wohnung treffen wir auf leere Räume. Was überzeugt uns also, uns für genau diese Wohnung zu entscheiden? Woran erkennen wir die Qualität der Baumaterialien? Wir erkennen es an den Fußböden, den Wänden, den Fenstern – und am hochwertigen Badezimmer.

Hier muss man die Qualität fühlen, sehen, riechen und hören.

Deshalb fertigen wir keine Modulbäder, sondern **Premium-Modulbäder**.



Modell: I4 open+
Designlinie: Inverness
Fliesen: Champagne



QUALITÄT ALS HÖCHSTES GUT

„Unser Ziel ist es, der Baubranche eine Alternative zu bieten, um den heutigen Herausforderungen zu begegnen.“

Die Qualität spielt für uns die zentrale Rolle.

Sie bedeutet nicht nur die Qualität des Modulbades. Für uns steht Qualität für **zufriedene Endkunden**, eine **gute Zusammenarbeit** mit Herstellern sowie Bau- und Handwerksbetrieben, die **Umwelt** nie aus den Augen zu verlieren, ein **spitzen Preis-Leistungs-Verhältnis** bieten zu können, ein **angenehmes Arbeitsumfeld** für unsere Mitarbeiter zu schaffen und einen **geringen Arbeitsaufwand** für aller Beteiligten sicherzustellen.“

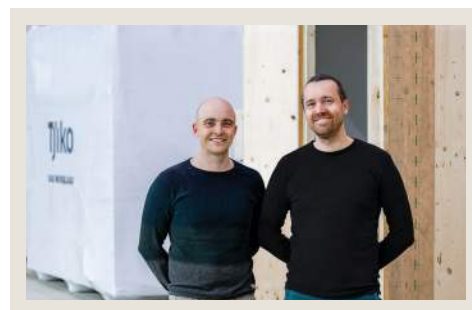

Leitung Yannik Sturm & Dominik Serke

LANGLEBIG



EPOXIDHARZFUGEN

Wasserdicht und farbstabil, belastbar und chemikalienbeständig. Epoxidharz nimmt durch die dichten Struktur kein Wasser auf und verbindet sich konsequent mit den Fugenflanken. Wasser hat keine Chance einzudringen.



SCHNITTSCHUTZBAND

Die Dichtbahn bleibt dicht und wird auch während der Wartungsarbeiten durch das Schnittschutzband geschützt. Die Gefahr eines Wasserschadens durch einen unbemerkten Schnitt in die Dichtbahn ist gebannt. Das Schnittschutzband bietet Vorteile und Sicherheit für alle Seiten.



BAHNENABDICHTUNG

Die zweite Abdichtungsebene nach DIN 18534 ist eine Dichtbahn aus hochreißfestem Polyethylenschaum mit gleichbleibender Schichtstärke und Qualität.

SICHER



SCHAUMKÖRPER, ALU-VERBUNDROHRSYSTEM

Keine Tauwasserbildung auf kalten Rohrstücken.
Keine manuelle Verarbeitung mit möglichen Mängeln, sondern industrielle Qualität in der Wand.



EIGENE PRODUKTENTWICKLUNG

Wir entwickeln unser Produkt stetig weiter. Jedes neue Bauteil wird zunächst als Prototyp gefertigt und geht über in die Serie, wenn alle Details perfekt sind. So stellen wir eine effiziente Herstellung in höchster Qualität sicher.



DRUCKTEST ABWASSER UND ZUWASSER

Alle Abwasser- und Zuwasserleitungen werden auf Dichtigkeit geprüft.



SORGFÄLTIGES QUALITÄTSMANAGEMENT

Alle relevanten Arbeitsstände der Modulfertigung werden fotografiert und dokumentiert:

1. Abnahme der Abdichtung
2. Abnahme der Fliesen
3. Abnahme der Feinmontage
4. Druckprüfungsprotokoll

DER EINFACHE WEG ZUM TJIKO BAD

MODELL

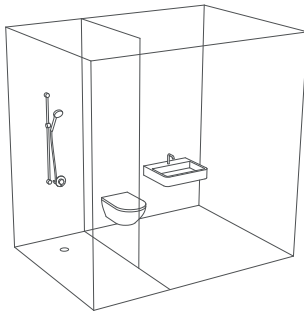

DESIGNLINIE + FLIESEN



IHR TJIKO BAD



Das Bad muss nicht jedes Mal von Grund auf neu geplant werden. Laden Sie einfach die **CAD-Daten** von unserer Homepage herunter und integrieren Sie diese von Anfang an in Ihre Pläne. **Wir begleiten Sie** durch den gesamten Prozess und stehen Ihnen bei Fragen jederzeit zur Verfügung. Wir unterstützen Sie bei der Planung und prüfen die Machbarkeit der Konfiguration.

Die Badmodule werden in bezugsfertigem Zustand geliefert. Das schließt je nach Konfiguration folgendes ein:

- Abdichtungen
- Wand- & Fußbodenbeläge
- Wand- & Deckenanstriche
- Sanitärausstattung
- Elektroausstattung
- Heizungs- & Lüftungsausstattung
- Anschlussleitungen bis zum Übergabepunkt an der Installationsseite des Moduls



**BIM-
KONFIGURATOR**

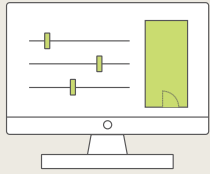

1. KONFIGURATION

- Kennenlernen bei einer Fertigungsbesichtigung in Flintsbach am Inn
- Auswahl der Modelle, Designlinien, Fliesen & diverser Optionen (Fenster, Anschlüsse, Möbel, ...)



2. FERTIGUNG

- Vorfertigung mit industrieller Qualitätssicherung
- Fotodokumentation einzelner Abschnitte
- Verpackung für den Transport

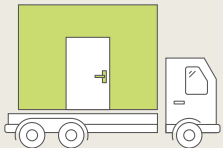

3. LIEFERUNG / ABHOLUNG

- Schon ab 18 Wochen nach Beauftragung möglich
- Lieferung durch serviceorientierte Logistikpartner - zuverlässig und termintreu
- Eigenständige Abholung (Alternative)

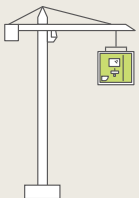

4. EINBAU (bauseits)

- Einhub mit einem Kran (gerne betreuen wir Sie bei Ihrem ersten Projekt)
- Anschluss der HLS & Elektrik durch Fachpersonal in wenigen Schritten
- Ausführung der Modulaußenwand entsprechend des Gebäudekonzepts

5 MODELLE,

die überall passen.



Modell: I3 walk-in
Designlinie: Inverness
Fliesen: Concreto

2 guest

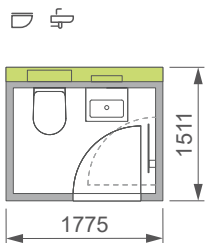

BRUTTO
2,68 m²
NETTO:
1,93 m²
GEWICHT*
1100 kg

3 slim

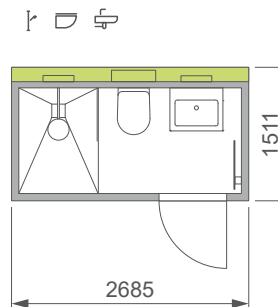

BRUTTO
4,06 m²
NETTO:
3,01 m²
GEWICHT*
1500 kg

2 guest

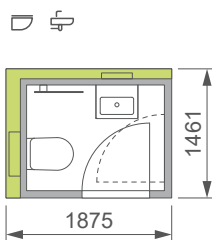

BRUTTO
2,77 m²
NETTO:
1,89 m²
GEWICHT*
1100 kg

3 walk-in

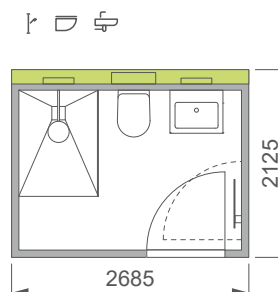

BRUTTO
5,71 m²
NETTO:
4,56 m²
GEWICHT*
1900 kg

Höhenmaße

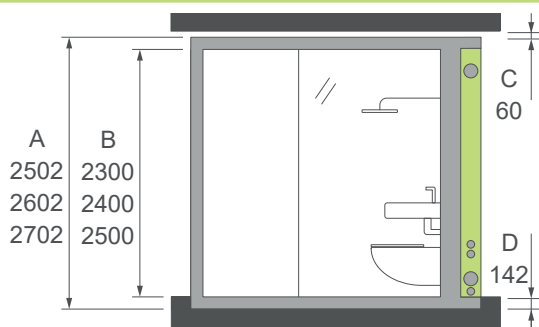

A = Außenmaße
B = Innenmaße
C = Freiraum über Modul
D = Fußbodenaufbau

3 relax

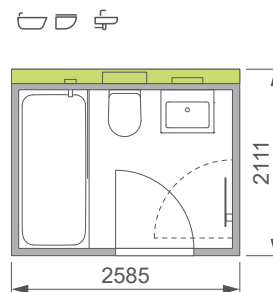

BRUTTO
5,46 m²
NETTO:
4,35 m²
GEWICHT*
1900 kg

*Das angegebene Gewicht dient als Richtwert und kann je nach Ausführung variieren.

MODELL-
ÜBERSICHT
ALS PDF



5 MODELLE,

in die viel rein passt.



Modell: L4 family
Designlinie: Melbourne
Wandfliese: St. Vincent
Bodenfliese: Vint

4 walk-in

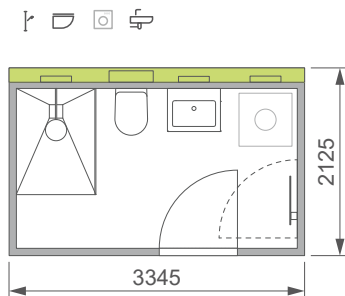

BRUTTO
7,11 m²
NETTO:
5,76 m²
GEWICHT*
2200 kg

4 relax

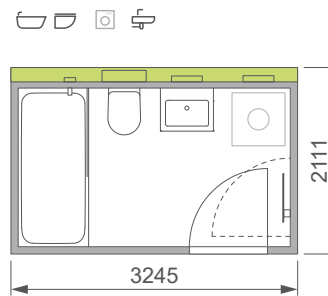

BRUTTO
6,85 m²
NETTO:
5,53 m²
GEWICHT*
2200 kg

L 4 walk-in

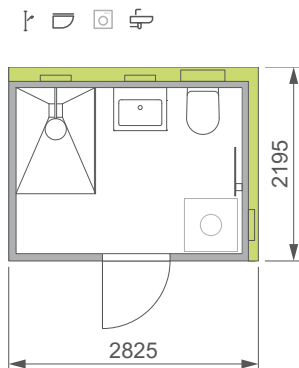

BRUTTO
6,20 m²
NETTO:
4,81 m²
GEWICHT*
2000 kg

L 4 family

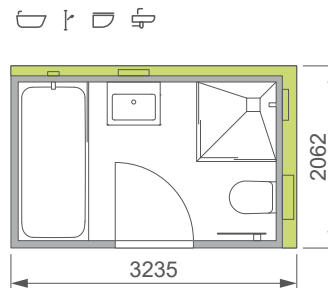

BRUTTO
6,67 m²
NETTO:
5,24 m²
GEWICHT*
2100 kg

Höhenmaße

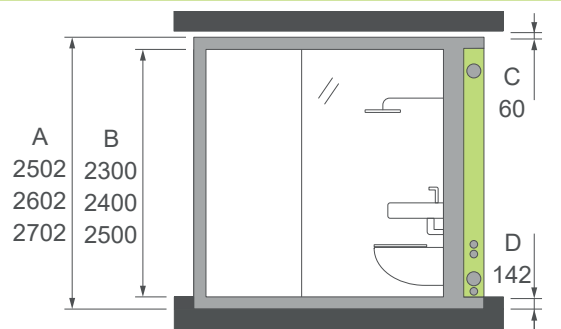

A = Außenmaße C = Freiraum über Modul
B = Innenmaße D = Fußbodenaufbau

U 5 family

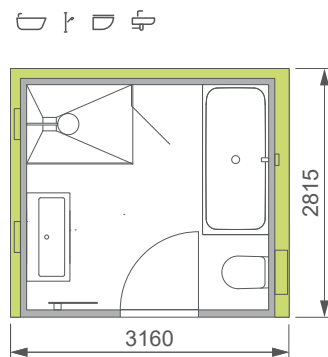

BRUTTO
8,90 m²
NETTO:
7,00 m²
GEWICHT*
2500 kg

*Das angegebene Gewicht dient als Richtwert und kann je nach Ausführung variieren.



4 MODELLE,
die viel Bewegungs-
freiheit bieten.

Modell: L3 openR
Designlinie: Osaka
Wandfliese: Moon
Bodenfliese: Ground

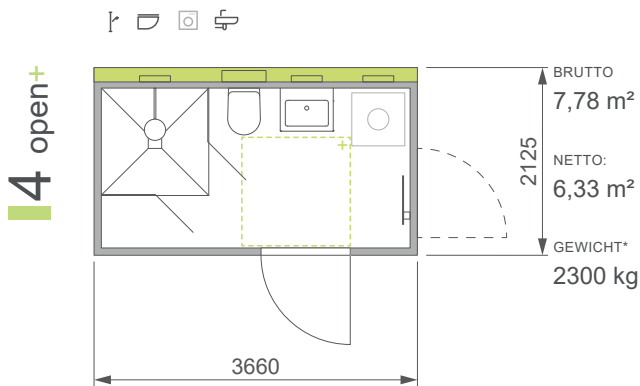
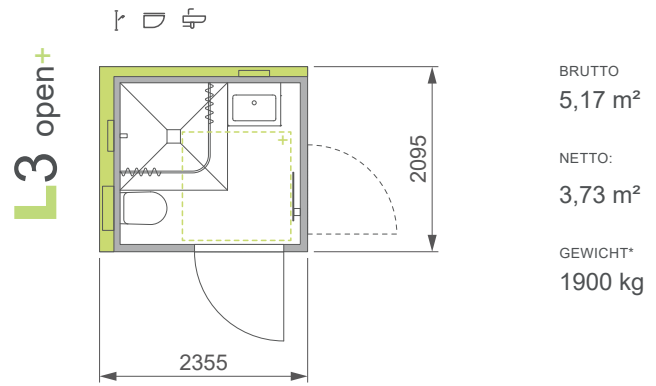
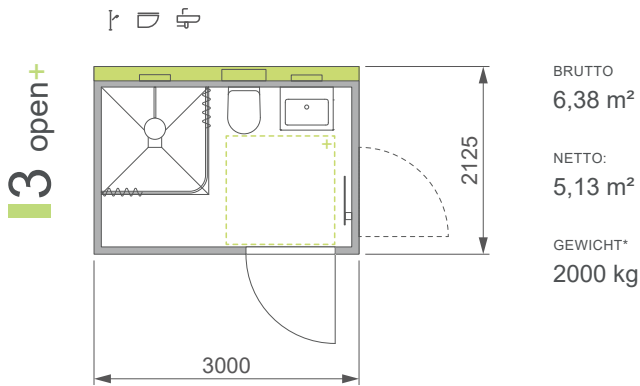

+ Barrierefrei mit einer Bewegungsfläche von 120x120 cm. Die Griffe sind nachrüstbar. Die + Bäder erfüllen die gängigen Förderkriterien.

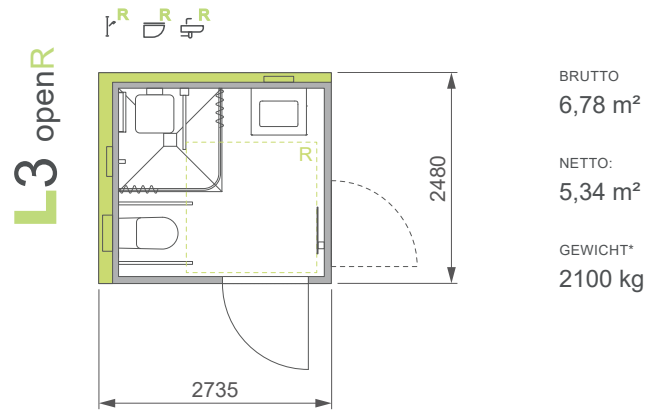

R R-Standard mit einer Bewegungsfläche von 150x150 cm. Sorgfältige Prüfung und verständnisgemäße Umsetzung nach DIN 18040-2. Umrüstbarkeit der Griffe in wenigen Minuten.

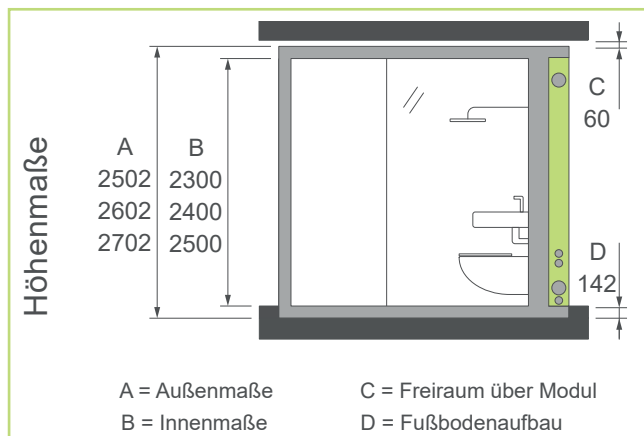

*Das angegebene Gewicht dient als Richtwert und kann je nach Ausführung variieren.



STOCKHOLM

Schlicht & bewährt

STANDARD

- Aufputzarmatur

UPGRADES

- Aufputzregendusche
- Spiegelleuchte
- Spiegelschrank

ADD-ONS

- Elektrischer Badheizkörper
- Fensterausschnitt
- Möbel
- Duschnische
- uvm.



Betätigungsplatte
Tece - loop



Papierrollenhalter
Chrom



Bürstengarnitur
Chrom

WC
Diana - O100

Die Abbildungen zeigen mögliche Upgrades

**WANDBELAG**

Flächenbündig



Beschichtet

DECKE

Holz



Natur lasiert

WANDBFLIESE

Ceraflex



Concreto



Champagne



Moon

BODENFLIESE

Ceraflex



Concreto



Champagne



Moon



Ground

**Spiegelleuchte**

Chrom / white

Rahmenloser Kristallspiegel**Elektroserie**

Gira - E2

Armatur

Grohe - Eurosmart

Handtuchhaken

Chrom

Waschtisch

Diana - O100

Röhrensiphon

Chrom

**Wandstangen-Set**

Grohe - Tempesta 110

Aufputzarmatur

Grohe - Eurosmart



INVERNESS

Klassisch & zeitlos

STANDARD

- Aufputzarmatur

UPGRADES

- Unterputzarmatur
- Regendusche
- Spiegelschrank

ADD-ONS

- Elektrischer Badheizkörper
- Fensterausschnitt
- Möbel
- Duschnische
- uvm.



Betätigungsplatte
Tece - now



Papierrollenhalter
Chrom



Bürstengarnitur
Chrom

WC
Diana - S100

Die Abbildungen zeigen mögliche Upgrades und Add-ons.

**WANDBELAG**

Flächenbündig



Gestrichen Beschichtet

DECKE

Holz



Natur lasiert

WANDFLIESE

Ceraflex



Concreto Champagne Moon

BODENFLIESE

Ceraflex

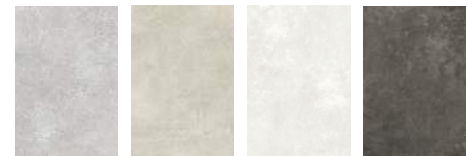

Concreto Champagne Moon Ground

Spiegelleuchte
Helestra - Slate

Rahmenloser Kristallspiegel

Elektroserie
Gira - E2Armatur 
hansgrohe - Vernis BlendHandtuchhaken
ChromWaschtisch
Diana - M100Designsiphon
ChromRegendusche 
hansgrohe - Vernis BlendWandstangen-Set 
hansgrohe - Vernis BlendUnterputzarmatur
hansgrohe - Vernis BlendWandanschlussbogen*
Chrom

VANCOUVER

Frisch & lebendig

STANDARD

- Unterputzarmatur

UPGRADE

- Regendusche
- Spiegelschrank

ADD-ONS

- Elektrischer Badheizkörper
- Fensterausschnitt
- Möbel
- Duschnische
- uvm.



Betätigungsplatte
Tece - now



Papierrollenhalter
Chrom



Bürstengarnitur
Chrom

WC
Grohe - Euro Keramik
Basic

Die Abbildungen zeigen mögliche Upgrades und Add-ons.



WANDBELAG

Flächenbündig

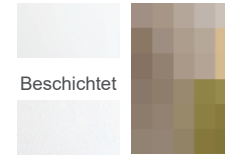

Gestrichen Designwand

DECKE

Holz



Natur lasiert

WANDFLIESE

Ceraflex



Concreto Champagne Moon

BODENFLIESE

Ceraflex

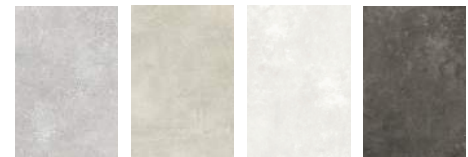

Concreto Champagne Moon Ground



Spiegelleuchte
Helestra - Slate

Rahmenloser Kristallspiegel

Elektroserie
Gira - E2

Armatur
Grohe - Essence

Handtuchhaken
Chrom

Waschtisch
Grohe - Cube Keramik

Designsiphon
Chrom



Regendusche
Grohe - Cosmopolitan

Wandstangen-Set
Grohe - Euphoria

Unterputzarmatur
Grohe - Essence

Wandanschlussbogen
Chrom

OSAKA

Außergewöhnlich & kontrastreich

STANDARD

- Aufputzarmatur

UPGRADES

- Unterputzarmatur
- Regendusche
- Spiegelschrank

ADD-ONS

- Elektrischer Badheizkörper
- Fensterausschnitt
- Möbel
- Duschnische
- uvm.



Betätigungsplatte
Tece - now



Papierrollenhalter
Matt black



Bürstengarnitur
Matt black

WC
FOR - MyStyle

Die Abbildungen zeigen mögliche Upgrades und Add-ons.



WANDBELAG

Flächenbündig



Gestrichen Beschichtet

DECKE

Holz



Natur lasiert

WANDFLIESE

Ceraflex



Concreto Champagne Moon

BODENFLIESE

Ceraflex



Concreto Champagne Moon Ground



Spiegelleuchte
Helestra - Slate

Rahmenloser Kristallspiegel

Elektroserie
Gira - E2

Armatur 
hansgrohe - Vernis Blend

Handtuchhaken
Matt black

Waschtisch
FOR - MyStyle

Designsiphon
Matt black



Regendusche 
hansgrohe - Vernis Blend

Wandstangen-Set 
hansgrohe - Vernis Blend

Unterputzarmatur
hansgrohe - Vernis Blend

Wandanschlussbogen
Matt black

ZERMATT

Markant & selbstbewusst

STANDARD

- Unterputzarmatur

UPGRADE

- Regendusche
- Spiegelschrank

ADD-ONS

- Elektrischer Badheizkörper
- Fensterausschnitt
- Möbel
- Duschnische
- uvm.



Betätigungsplatte
Tece - now



Papierrollenhalter
Hard graphite



Bürstengarnitur
Hard graphite

WC
Laufen - Kartell

Die Abbildungen zeigen mögliche Upgrades und Add-ons.



WANDBELAG

Flächenbündig



Gestrichen

WANDFLIESE

Ceraflex



Iseo



Tabak

BODENFLIESE

Ceraflex



Ground

DECKE

Holz



Natur lasiert



Spiegelleuchte
Helestra - Slate

Rahmenloser Kristallspiegel

Elektroserie
Gira - E2

Armatur
Grohe - Essence

Handtuchhaken
Hard graphite

Waschtisch
Laufen - Kartell

Designsiphon
Hard graphite



Regendusche
Grohe - Cosmopolitan

Wandstangen-Set
Grohe - Euphoria

Unterputzarmatur
Grohe - Essence

Wandanschlussbogen
Hard graphite



STANDARD

- Unterputzarmatur

UPGRADE

- Regendusche
- Spiegelschrank

ADD-ONS

- Elektrischer Badheizkörper
- Fensterausschnitt
- Möbel
- Duschnische
- uvm.



Betätigungsplatte
Tece - loop



Papierrollenhalter
Axor - Universal Soft-
square



Bürstengarnitur
Axor - Universal Soft-
square

WC
Laufen - Kartell

Die Abbildungen zeigen mögliche Upgrades und Add-ons.



WANDBELAG

Flächenbündig



Gestrichen

WANDFLIESE

Ceraflex



St. Vincent Green Urban

BODENFLIESE

Ceraflex

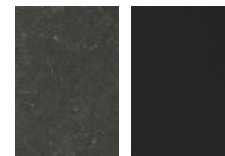

Vint

Nero

DECKE

Holz



Natur lasiert



Spiegelleuchte
Helestra - Loom

Rahmenloser Kristallspiegel

Elektroserie
Gira - Esprit Glas

Armatur
Axor - Uno

Handtuchhaken
Brushed gold

Waschtisch
Laufen - Living

Designsiphon
Brushed gold



Regendusche
Axor - Uno

Wandstangen-Set
Axor - Uno

Unterputzarmatur
Axor - Starck

Wandanschlussbogen
Brushed gold

ALLE
DESIGNLINIEN
ALS PDF



UPGRADES & ADD-ONS

Flexibilität „out of the box“

UPGRADES

Ein Upgrade **ersetzt oder erweitert eine bestehende Ausstattung**. Auf diese Weise haben Sie die Möglichkeit, das Bad noch eleganter, komfortabler oder funktionaler zu gestalten.

Der Spiegelschrank ersetzt beispielsweise den Kristallspiegel. Die Regendusche erweitert das Wandstangen-Set.



ALLE
AUSSTATTUNGEN
ALS PDF



ADD-ONS

Für unsere Modulbäder gibt es zahlreiche Add-ons. Diese ermöglichen es Ihnen Ihr Modulbad mit **zusätzlichen Funktionen** und Stauraumlösungen auszustatten, die exakt auf Ihre Bedürfnisse zugeschnitten sind.

Im L4 family rechts sehen Sie beispielsweise den **Lüfter**, ein offenes **Nischenmöbel**, eine geflieste **Duschnische**, sowie den **elektrische Badheizkörper**.

Weitere beliebte Add-ons sind:

- Größere Grundfläche (BxL)
- Fußbodenheizung
- Waschtischunterschrank
- Spiegelablage
- Seifenkorb
- Eckablage (Dusche)
- Fensterausschnitt
- Heizkreisverteiler
- Wohnungsstation
- Absperrventil
- Wasserzähler
- Küchenanschluss (extern)
- Waschmaschinenanschluss
- uvm.



Diverse Add-ons
Designlinie: Melbourne
Wandfliese: St. Vincent
Bodenfliese: Vint

WAND- & BODENBELAG

WANDBELÄGE Flächenbündig

	Beschichtet	Gestrichen	Designwand
Stockholm	✓		
Inverness	✓	✓	
Vancouver	✓	✓	✓
Osaka	✓	✓	
Zermatt		✓	
Melbourne		✓	

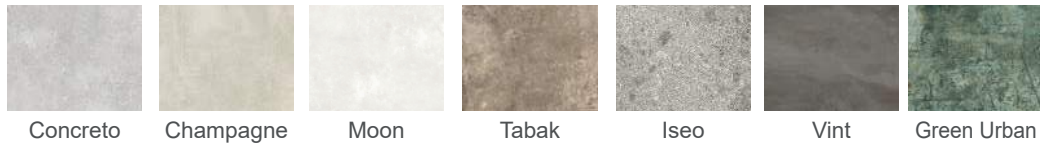

WANDFLIESEN Ceraflex

Stockholm	✓	✓	✓			
Inverness	✓	✓	✓			
Vancouver	✓	✓	✓			
Osaka	✓	✓	✓			
Zermatt				✓	✓	
Melbourne						✓

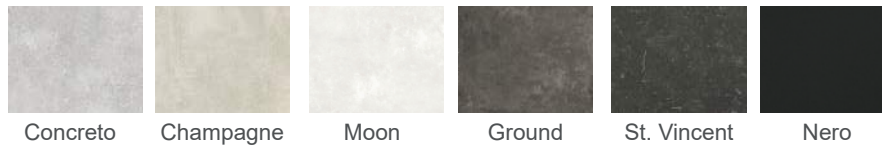

BODENFLIESEN Ceraflex

Stockholm	✓	✓	✓	✓		
Inverness	✓	✓	✓	✓		
Vancouver	✓	✓	✓	✓		
Osaka	✓	✓	✓	✓		
Zermatt				✓		
Melbourne					✓	✓

STEIGLEITUNG

Vielseitige Möglichkeiten im Bausystem

MÖGLICHE POSITIONEN DER STEIGLEITUNG

Die Steigleitung kann an unterschiedlichen Positionen angeordnet werden.

Die beispielhaften Positionen A, B und C ermöglichen die freie Anordnung der Module übereinander, die dann mit einer bauseits gefertigten Steigleitung bzw. einem Schacht verbunden werden.

Die Position B führt mittig durch die Module. Hierfür werden die Bäder genau übereinander angeordnet. Der Zugang für den Anschluss der Lüftung, Elektrik, Heizung und Frischwasser erfolgt über die Rückwand z.B. durch eine Revisionsöffnung.

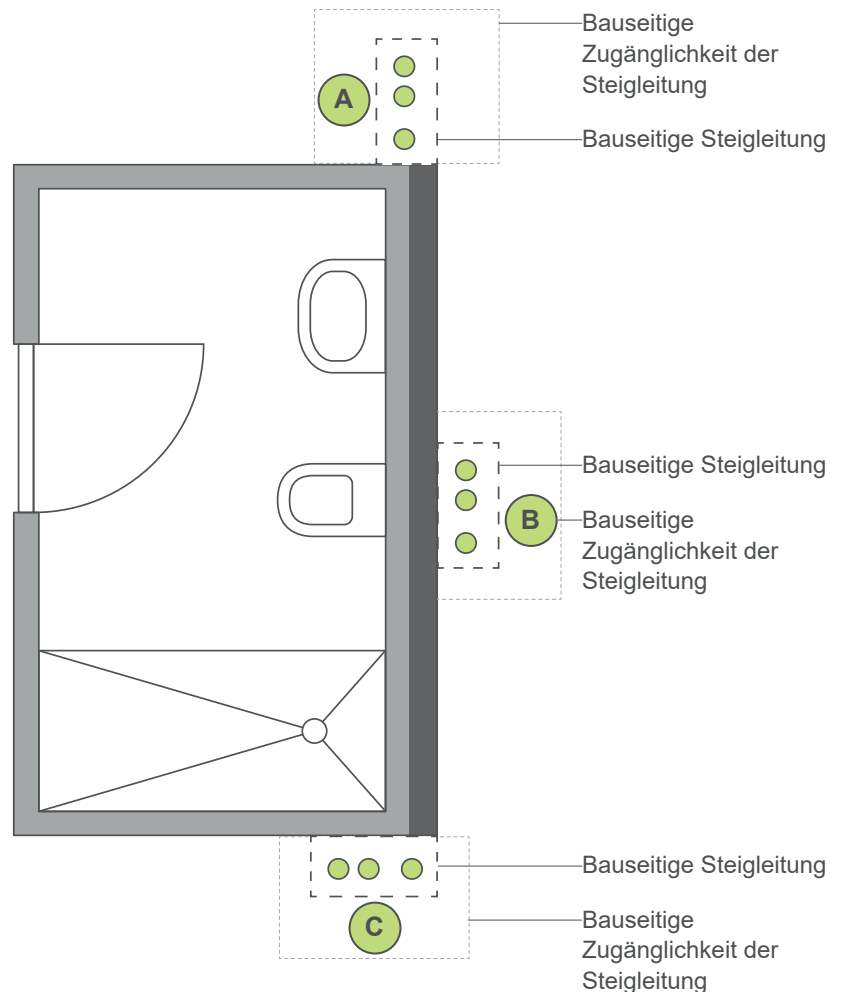

MONTAGE

Für die Montage bauseits werden die Leitungen an der gewünschten Position aus dem Modul übergeben.

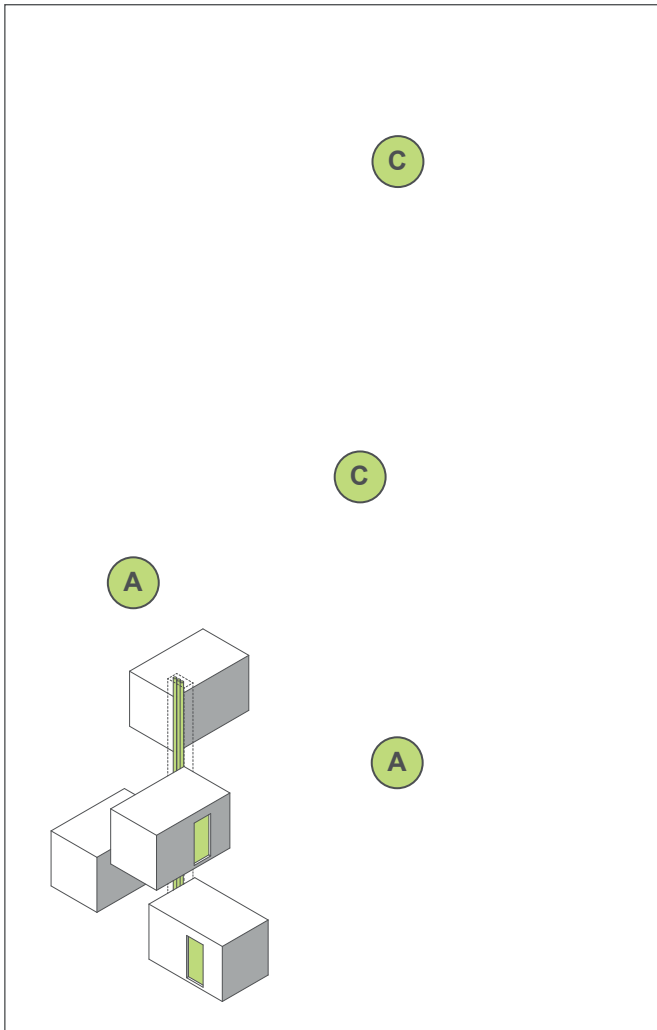

Bei der seitlichen Steigleitung (bauseits zu installieren) können die Module um die Steigleitung bzw. den Schacht herum frei angeordnet werden, solange diese an den Positionen A, B und C anschließbar sind.

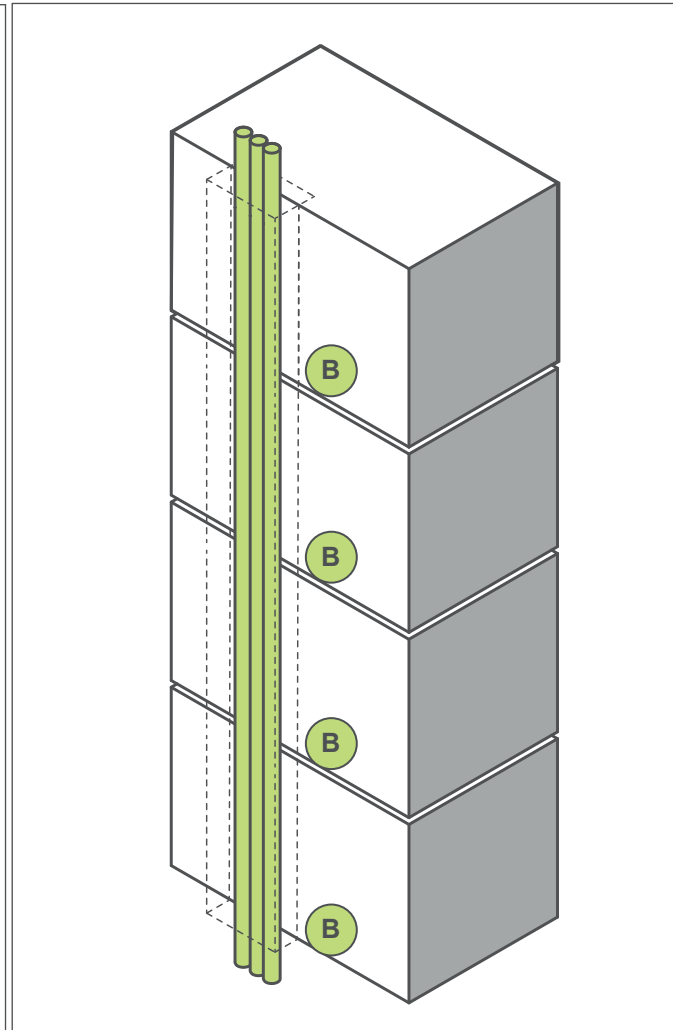

Bei der integrierten Steigleitung (bauseits zu installieren) müssen die Badmodule für den Anschluss (Position B) übereinander stehen. Der Bereich für die Anschlüsse muss zugänglich sein.

DER AUFBAU

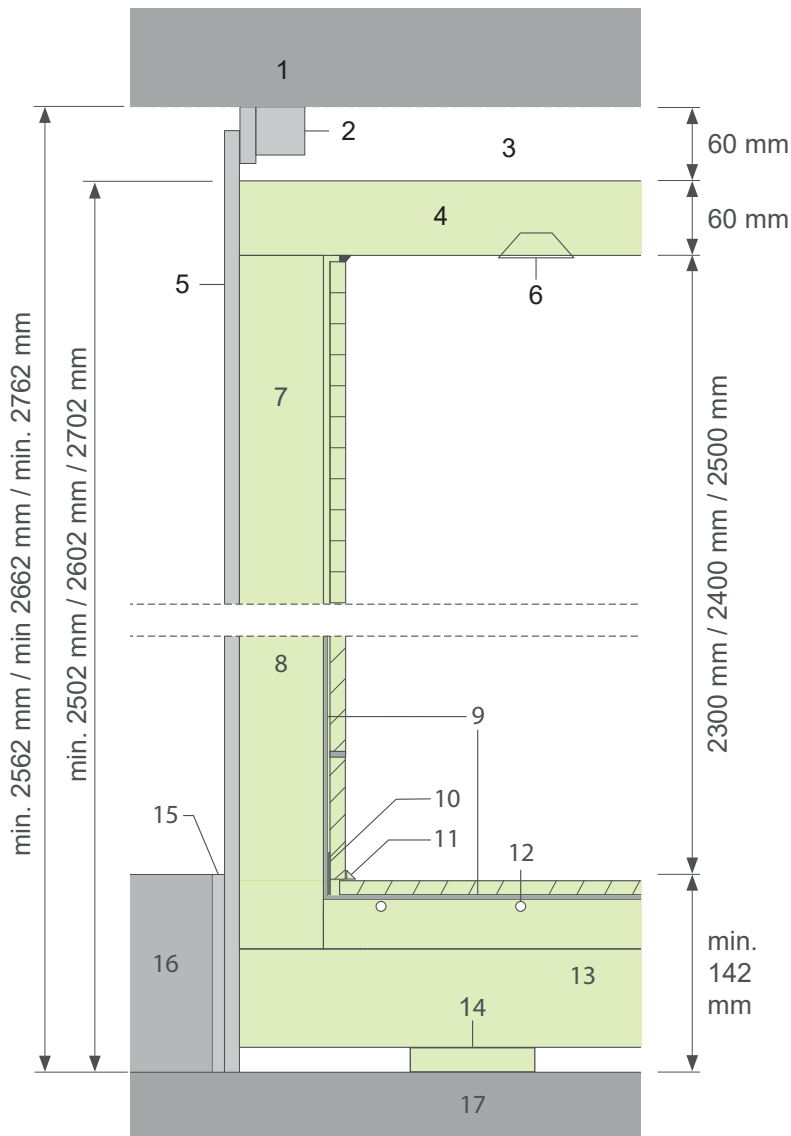

- 1 Rohdecke (bauseits)
- 2 Entkoppelter Deckenanschluss (bauseits)
- 3 Luft zwischen Modul und Rohdecke
- 4 UV-beständig lasierte Holzdecke
- 5 Äußere Beplankung (bauseits)
- 6 Wechselbare LED Spots
- 7 Wandaufbau ohne Fliese außerhalb des Spritzwasserbereichs

--- Schnitt ---

- 8 Wandaufbau mit Vollformatfliese im Spritzwasserbereich
- 9 Abdichtungsbahn
- 10 Schnittschutz hinter der Silikonfuge
- 11 Silikon-Wartungsfuge
- 12 Fußbodenheizung
- 13 Fußbodenaufbau mit Vollformatfliesen
- 14 Schalllager - unter Belastung ca. 10 - 11 mm (im Lieferumfang - bauseitige Anbringung auf dem Boden)
- 15 Montage Randdämmstreifen (bauseits)
- 16 Fußbodenaufbau (bauseits)
- 17 Rohdecke (bauseits)

Die Abbildung zeigt mögliche Upgrades und Add-ons.

HLS LEITUNGEN

Vollständig integriert in die Installationsebene

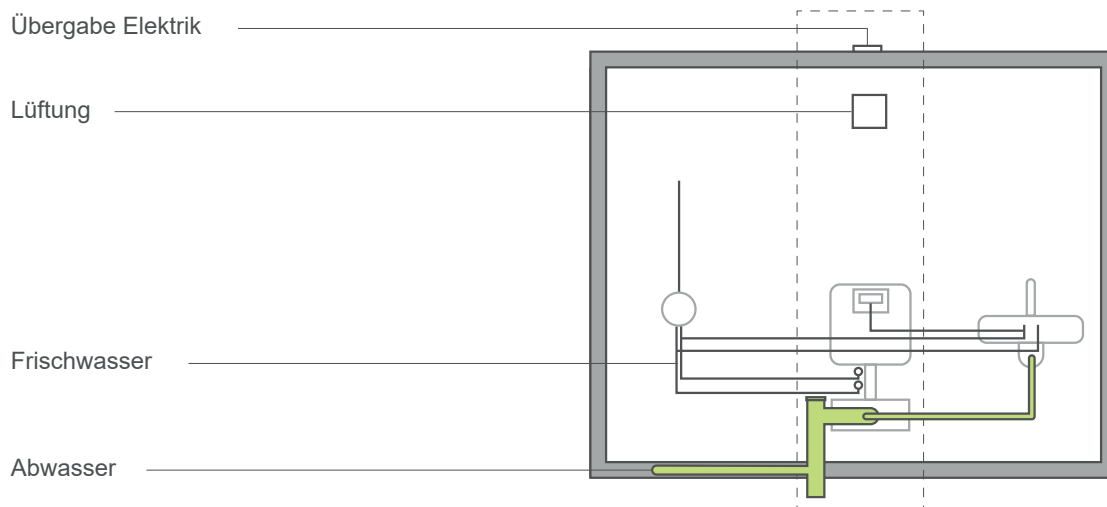
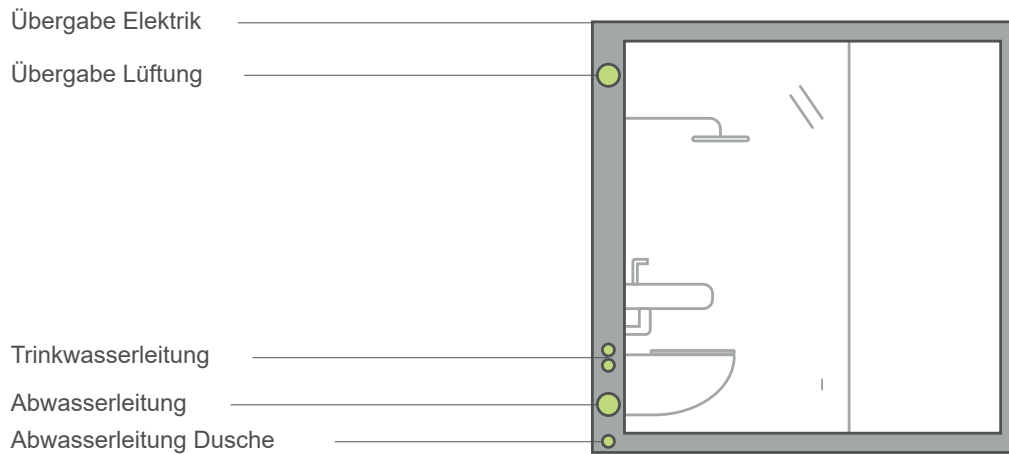

EINHUB & MONTAGE

Nur wenige Schritte zum fertigen Bad

← Lastkurve des Krans beachten →

Ausgleichswippe/
Lasttraverse

📎 150 - 600 kg

2

Badmodul

📎 z.B. I2: 1.100 kg

I3: 1.900 kg

I4: 2.200 kg

1

1. ZUFAHRTSMÖGLICHKEIT

Gleichen Sie die Durchfahrten mit den Transportmaßen ab und stellen Sie die Zufahrtsmöglichkeit vor Ort sicher.

2. EINHUB

Prüfen Sie, ob der Kran auf das Gewicht der Module ausgelegt ist

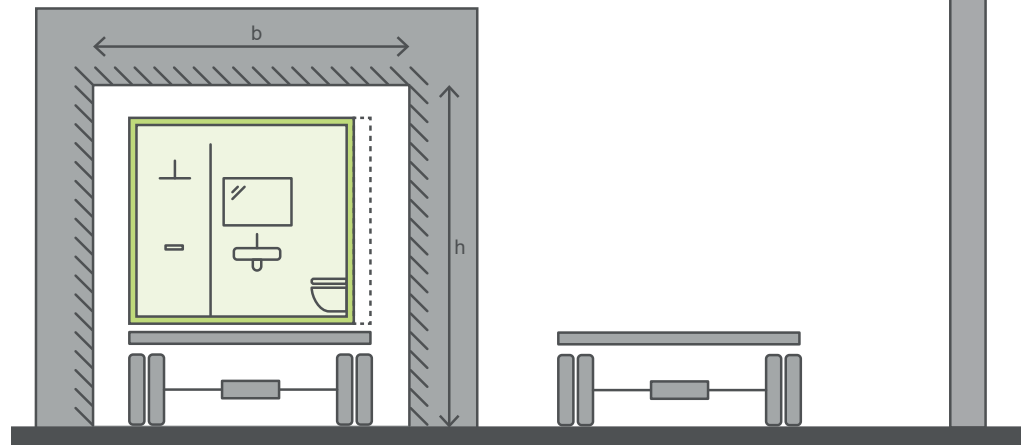

MEHR
ÜBER DEN
EINBAU



Abstand zur Wand: min. 12 mm
Maßtoleranzen
je nach Baustoff beachten
Anschluss bauseits beachten

3

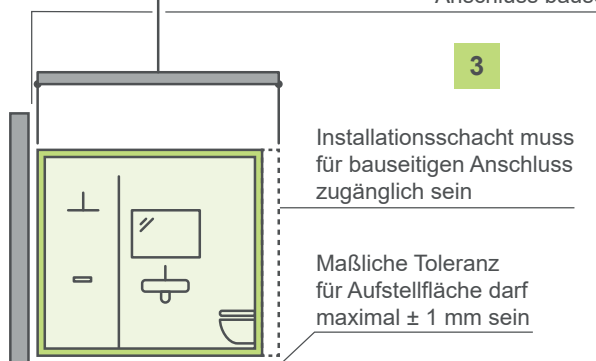

Installationsschacht muss
für bauseitigen Anschluss
zugänglich sein

Maßliche Toleranz
für Aufstellfläche darf
maximal ± 1 mm sein

3. EINBAU

Nivellieren Sie den Boden und platzieren Sie das Modul genau. Beauftragen Sie für die Installation der HLS- und Elektroanschlüsse qualifiziertes Fachpersonal.

4. LAGERUNG (OPTIONAL)

Sorgen Sie im Falle einer temporären Zwischenlagerung (max. 3 Tage) für eine ebene, trockene und verdichtete Fläche (± 1 cm). Die Module bleiben verpackt und werden auf den Schaumstofflagern positioniert. Sorgen Sie, falls nötig, für einen zusätzlichen Wetterschutz.

4



UNSERE PARTNER

Beste Qualität durch sorgfältig
ausgewählte Zulieferer

Bei der Auswahl unserer Produkte setzen wir auf höchste Qualität. Deshalb arbeiten wir ausschließlich mit namhaften Herstellern zusammen:

ceraflex



StoraEnso

HEWI

REHAU

hansgrohe

FOR

LAUFEN

...wedi®

SPRINZ
LEBEN MIT GLAS

AXOR

TECE

GIRA



UNSERE PROJEKTE

In ganz Deutschland sind bereits
Tjiko Bäder im Einsatz.

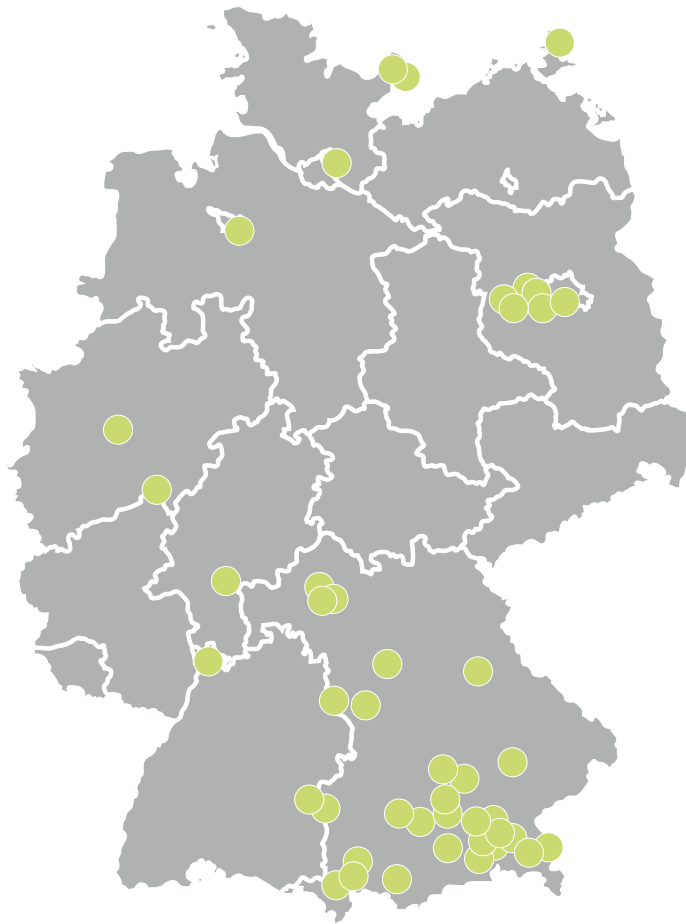

UNSERE
REFERENZPROJEKTE





MADE IN BAVARIA

Unsere Modulbäder werden in Bayern gefertigt.

ÜBER UNS

Regional verwurzelt und offen für die Welt

Der Name Tjiko wurde vom schwedischen, 9.600 Jahre alten Klonbaum „Old Tjikko“ abgeleitet – übrigens der älteste seiner Art. Das Wurzelwerk treibt immer wieder neu aus. Wir verstehen uns als neuer, innovativer Trieb der ältesten Wertschöpfungskette im Bau – des Holzbaus. Technologisch angetrieben, nachhaltig und resilient im Handeln, vor allem aber ohne alte Muster oder Denkbarrieren. Das ist die Grundlage für herausragende Teamleistungen mit höchsten Ansprüchen und maximaler Zuverlässigkeit.



Tjiko GmbH

Riedstraße 12
83126 Flintsbach am Inn

+49 8034 9087460
kontakt@tjiko.de

www.tjiko.de

Tjiko



www.tjiko.de



Digitale
Broschüre

Apr 2025